

高速遠心分離装置・自動スラッジ排出機能付き 高岡ベストセパレータM型

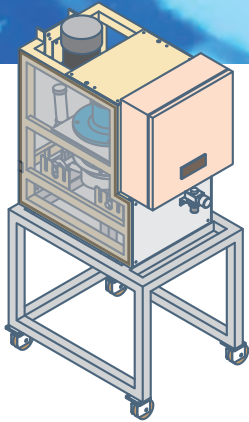

特徴

本装置は、シーム製ろ過装置より排出された逆洗液（高濃度ダーティ液 & 成長した微粒子）から理にかなったフローによって効率良く、固液分離を実現する画期的な分離装置です。

又、従来の遠心分離と比較してスラッジ除去率が高いことにより1次ろ過や単独ろ過としても充分に使用できます。

遠心力は他社装置の約2倍です。

従来・他社方式の遠心分離

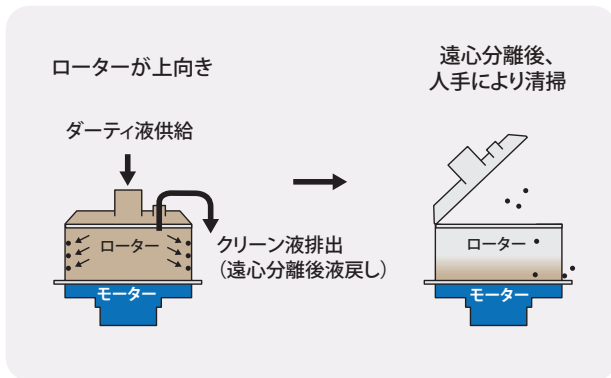

高岡・シーム方式の遠心分離

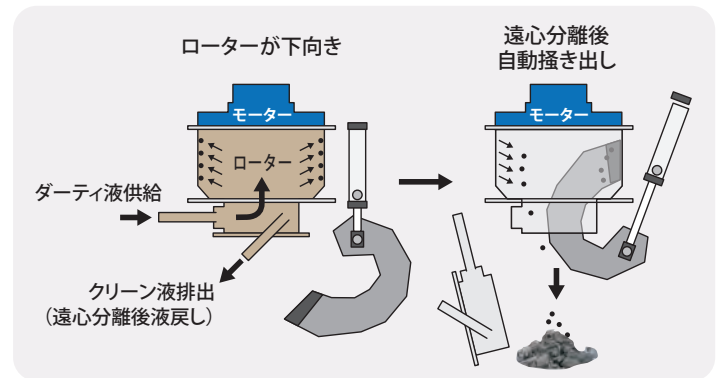

標準仕様

- 遠心効果 約2,000G（他社製：約800G）
- 処理能力 10L～40L/min（液の泡立ちやスラッジ形状、濃度、及び液種により変動します）
- スラッジ処理量 0.5L/遠心分離稼働時
（※ローター内の最大容量であり、本機は自動掻き出し機能により排出量はそれ以上です）
- 主モーター 0.4kw（遠心分離稼働時の高速回転用）
- 副モーター 0.04kw（スラッジ自動排出時の低速回転用）
- 装置寸法 W500 × D900 × H1,400
- 本体重量 約100kg
- 操 作 タッチパネルによる操作
- 設定・表示 タッチパネルによる設定及び異常表示
- 設置条件 屋内専用
- 電 源 3相AC200V 50/60Hz

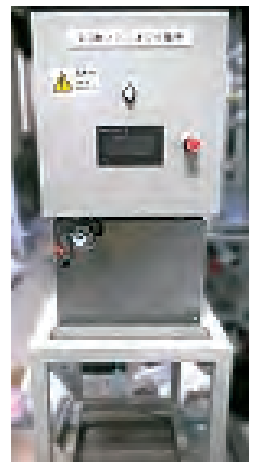

【販売代理店】

◎お問い合わせ

濾過精工株式会社

〒103-0014
東京都中央区日本橋蛸殻町1-12-7 KOIビル 6階
TEL.03-6264-8575 / FAX.03-6264-8576

各部説明



ダーティ液を下から上に吹き上げて、高速回転のローター内で固液を効率良く遠心分離させます。※遠心分離中の桶は閉まった状態です。



スラッジが落ちてペール缶に溜まります。担当者はペール缶を交換するだけです。

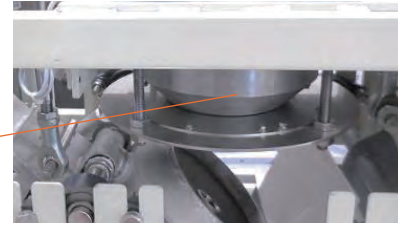
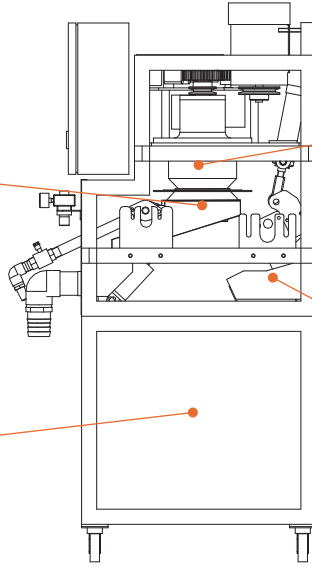

ローター内は液体が溜まっていない状態で回転させるためにモーターの負担が少なく、高速回転が可能になりました。

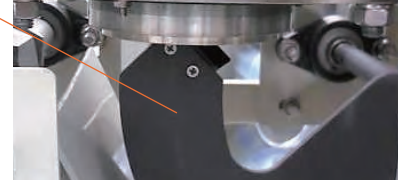

遠心分離工程後、ローター内壁に分離された粒子をスクレーパーで掻き出し、落下させます。

ろ過フロー・ろ過方法別の適用範囲

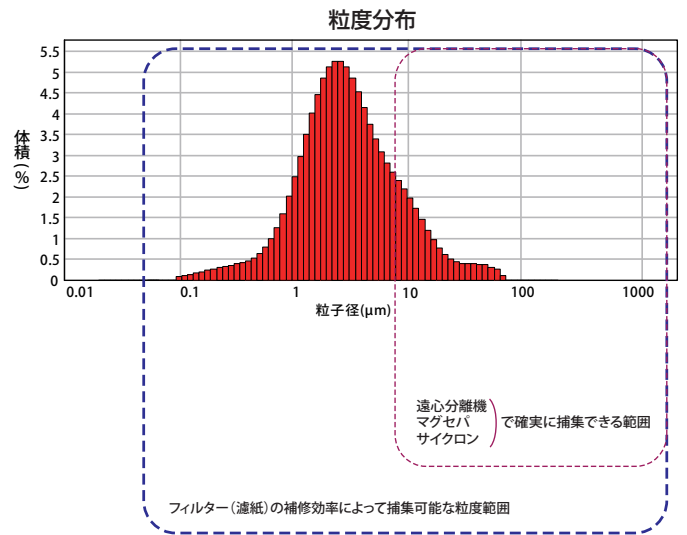
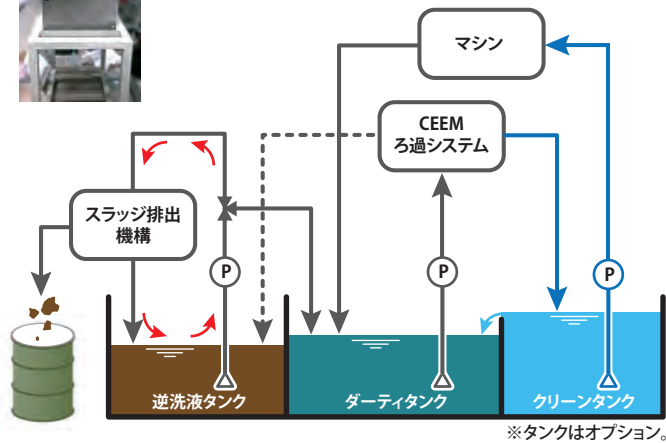

容易なセットアップ

既設のクーラントタンクへポンプの取付とホースを差し込むだけで容易にセットアップすることが可能です。

オプション

特殊仕様につきましてもご用意できます。お気軽にお問い合わせください。クリーンタンク、ダーティタンク、ヘビィダーティタンク、スラッジBOX、マグネットセパレーター、バグフィルター etc...

